

Nidec
All for dreams



ご挨拶



創業50周年を迎える2023年、日本電産グループはブランドと社名を統一しました。グループ各社は従前の社名から、「ニデック」を冠して各社の事業を表す社名に大きく変更し、次の節目である100周年に向けてスタートいたします。

モータから始まった事業は駆動技術を中心に応用分野を広げ、世界中に販路を拡大して、総合的なグローバルソリューションカンパニーとしてあらゆる技術革新を支えています。

全世界45カ国にある拠点は今後100カ国以上に展開し、NIDECという太い幹の上に、世界各国のグループ企業の花が咲き誇るように。世界中から様々な人がNIDECに集まり、社員一人ひとりが誇りを持って働ける、そんな格調高い真のグローバル企業を目指して、更にNIDECの挑戦は続きます。

今後とも皆様には、ご愛顧、ご支援賜りますようお願い申し上げます。

ニデック株式会社
代表取締役会長 永守 重信



当社は1949年の創業以来、カメラ用シャッタのトップメーカーとして、世界市場をリードする我が国のカメラ産業を支えるとともに、事業の多角化に取り組み、超小型コンポーネントからシステム機器までをカバーする「超小型・精密機器の総合メーカー」へと躍進しております。

NIDECグループが日本電産からブランドと社名を「ニデック」に統一することに伴い、当社も社名を「日本電産コパル株式会社」からグループブランド名の「ニデックプレジジョン株式会社」に変更いたします。

「プレジジョン」とは「精密」を意味しており、創業よりカメラ産業で培った「精密」なもののづくりの技術を世界のあらゆる産業へ広げていき、お客様の小型・軽量化ニーズに対し、新たな価値を付加しつつ応えていくことで社会に貢献していく、という思いを込めております。

この「精密」なものでより一層、「お客様のお役に立つ」、「お客様にご満足いただける」、技術・製品をご提供することに企業活動の全てを集中し、お客様の「真のビジネスパートナー」となるよう、取り組んで参ります。

今後ともご愛顧を賜りますとともに、当社の新たなチャレンジにご期待くださいますよう、お願い申し上げます。

ニデックプレジジョン株式会社
代表取締役社長執行役員 熊谷 武彦

One Nidec

コーポレート・スローガン

All for dreams

ニデックグループは、コーポレート・スローガン「All for dreams」及びニデックグループのアイデンティティとステークホルダーの皆様にご提供する価値を明文化したコーポレート・ステートメントを定めています。

知的
ハードワーキング

情熱、熱意、執念

すぐやる、
必ずやる、
出来るまでやる

グループ：新企業理念 私たちの使命、そして目指す姿。

社是
(Policy)

我々は科学・技術・技能の一本化と誠実な心をもって全世界に通じる製品を生産し、社会に貢献すると同時に、会社および全従業員の繁栄を推進することをむねとする。

使命
(Mission)

世界一高性能なモータで地球に貢献する
全社員の弛まざる努力により、当社が世に送り出すモータを中心とした製品を通じて、地球環境の保全を始めとする様々な課題を解決すると共に世界の人々のより良い生活の実現に貢献する。

目指す姿
(Vision)

- 100年を超えて成長し続けるグローバル企業
- 人類が抱える多くの課題を解決する世界No.1のソリューション企業集団

価値観
(Value)

“Nidec Way” 「挑戦への道」
・三大精神「情熱 熱意 執念／知的ハードワーキング／すぐやる 必ずやる 出来るまでやる」
・「創造性／敬意／協働／王道／決断力／チームスピリット／人材育成」

行動範囲
(Discipline)
行動指針
(Code)

- 3Q6S
- 社員心得7ヶ条／3P (proactive, professional, productive) の徹底／6悪の排除
- 経営3原則 ■3つの経営基本理念
- 三大経営手法 三大経営姿勢 圧勝の3条件
- CSR憲章 (社会的責任・多様性の尊重等)

Nidec
【企業理念】



NIDEC PRECISION Technology

～ 社会に、お客さまに、役立つ企業であり続けるために ～
5つの大波へ、新たな価値を創造します。

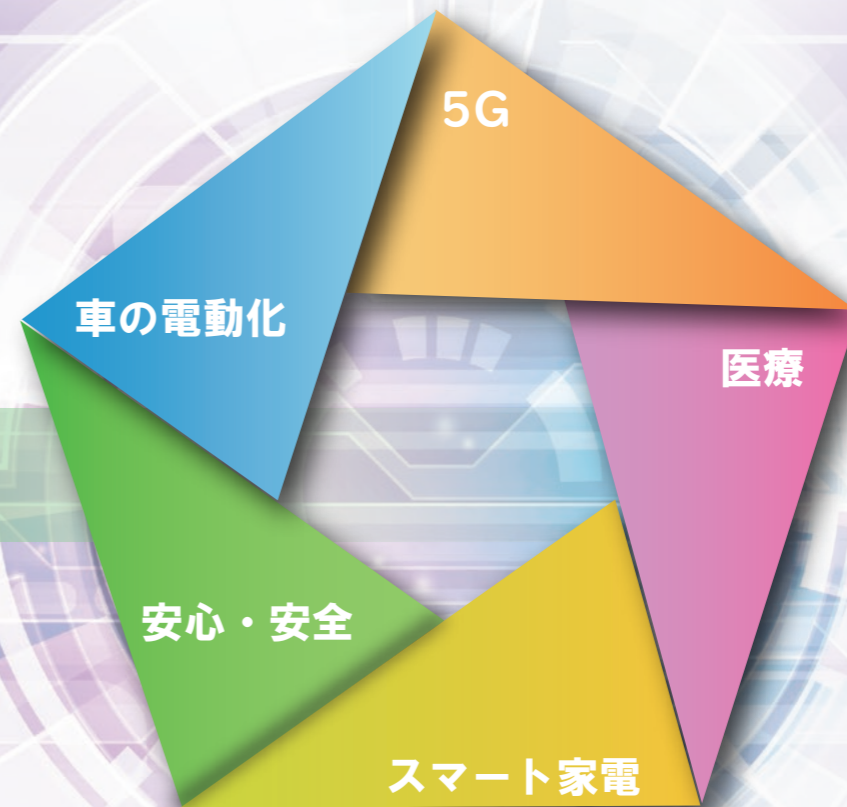

5G

モバイル機器

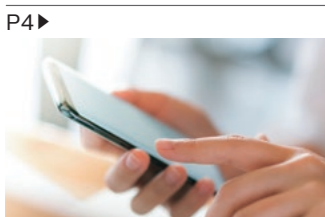

- モバイル機器用手振れ補正OISユニット
- モバイル機器用シャッタユニット
- モバイル機器用VCM AF ユニット
- 振動モータ&触覚デバイス
- スマートフォン用装飾カバー
- 触覚デバイス(水平リニアアクチュエータ)
- 超小型精密ギヤモータユニット

産機・ロボティクス

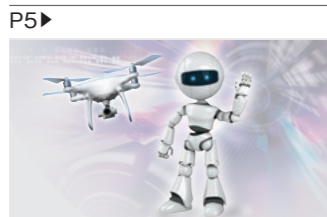

- 多機能複合モータ
- コアレスモータ(プロペラ駆動用)
- ファンモータ
- シャッタ絞りユニット
- ステッピングモータ
- ギヤードモータ
- 産業機器用モータ
- RCモジュール
- 5G基地局移相器用モータ
- 5G屋内通信機用モータ

車の電動化

車載機器(自動車・二輪)

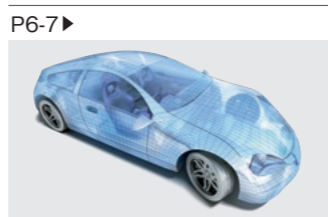

- サラウンドビュー用カメラ
- ADAS用カメラモジュール
- 車載用レンズユニット
- ファンモータ(オーディオ用)
- 赤外線カメラ用シャッタ
- シート触覚デバイス
- 電子ミラー用カメラモジュール
- ステアリング触覚デバイス
- エンジンマウント用ギヤードモータ
- ヘッドライトレベライザ用モータ
- コアレスモータ

医療

医療機器(ヘルスケア)



- インスリンポンプ用モータ
- 内視鏡用モータ
- 自動注射器用モータ
- 血圧計用ギヤードモータ
- 医療向け超小型ギヤードモータ
- 医療向け切削部品

安心・安全 スマート家電

セキュリティ・家電製品



- 赤外線カメラ用シャッタ
- ギヤードモータ(カメラPan、Tilt用)
- 監視カメラ用IRカットフィルタ切替ユニット
- ホームセキュリティ用シャッタ
- PCカメラ用、超小型シャッタ
- 監視カメラモジュール
- ゲーム/VR触覚機能用モータ
- PCトラックパッド用ユーザーインターフェイス
- コミュニケーションロボット用RCモジュール

光学機器・システム機器



- 一眼カメラ交換レンズ用絞りユニット
- デジタルカメラ用シャッタ
- 手振れ補正機構一体型シャッタ
- カメラ用交換レンズ
- 鏡筒ユニット(小型)
- プレス加工製品
- サイレント(静音)ギヤードモータ(CSGM®)
- 鏡胴部品
- カメラ用切削部品
- コインセンサ
- メダル認識ユニット
- レーザマーカ

要素技術(精密部品/金型)



- 鏡胴部品
- カメラ用切削部品
- ダイカスト切削部品
- 切削装飾カバー製品
- 医療向け切削部品
- NC自動機製作部品
- モールド成形サンプル
- プレス加工製品
- 大型プレス順送金型
- 試作部品

スマートファクトリー・研究開発



工場を革新する機器・設備と共に、FAソリューションをご提供

<https://www.nidec.com/jp/nidec-precision/product/>





Mobile Device Components

モバイル機器

スマートフォン、タブレットPCをはじめとするモバイル機器、通信機器に求められるスペックは日々高度化しており、当社は先進の軽薄短小、省電力技術、高信頼性でお客様のご要望にお応えしています。

スマートフォン、携帯電話、タブレット等

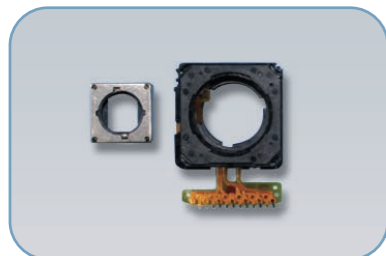

■モバイル機器用手振れ補正OISユニット

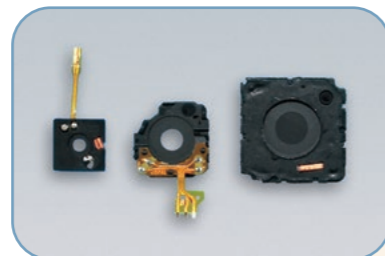

■モバイル機器用シャッターユニット



■触覚デバイス
(水平ニアアクチュエータ)



■モバイル機器用VCM AFユニット

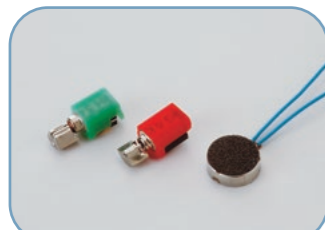

■振動モーター&触覚デバイス

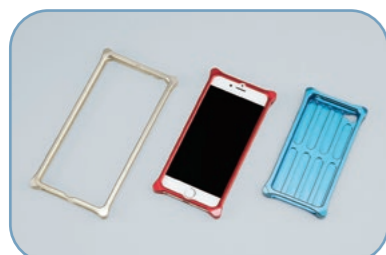

■スマートフォン用装飾カバー

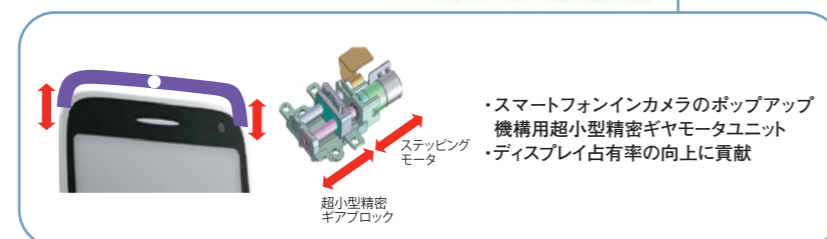

・スマートフォンカメラのポップアップ機構用超小型精密ギヤモーターユニット
・ディスプレイ占有率の向上に貢献

超小型精密ギヤブロック
ステッピングモーター



Industrial and Robotics

産機・ロボティクス

当社の光学デバイス、モータは軽薄短小、省電力に貢献するキーデバイスとして、各種通信機器、ロボティクス、ドローンなどの幅広い分野で活用されています。



産機、ロボティクス、ドローン等



■多機能複合モーター(カメラPan、Tilt用)

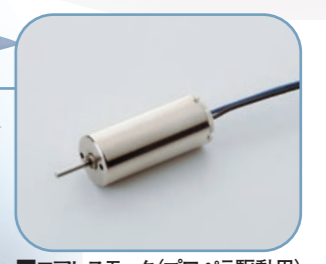

■コアレスモーター(プロペラ駆動用)



■ファンモーター



■シャッター絞りユニット



■ステッピングモーター(カメラAF、Zoom用)



■ファンモーター F17FA (17×5mm)

小型・薄型・静音メディアインペラ(オリジナル特許)
BDライター・モバイルプロジェクタにも搭載可能



■RCモジュール

小型ロボットに最適なサーボモーター

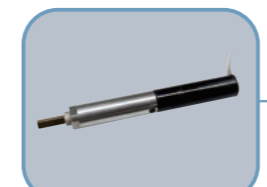

■5G基地局移相器用モーター



■5G屋内通信機用モーター

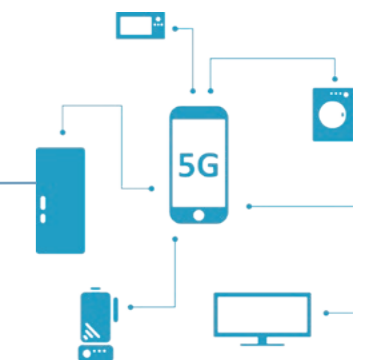



Automotive / Bicycles and Motorcycles Devices

車載機器

国内外の自動車業界に於いて100年に一度と言われる大規模な技術革新が目前に迫っています。当社は脱炭素化・EV化を支える省エネ・小型モータ、先進運転支援システム(ADAS:Advanced Driver Assistance System)への光学系モジュール、各種モータの提案など、クルマのEcology & Safetyを支えています。

自動車

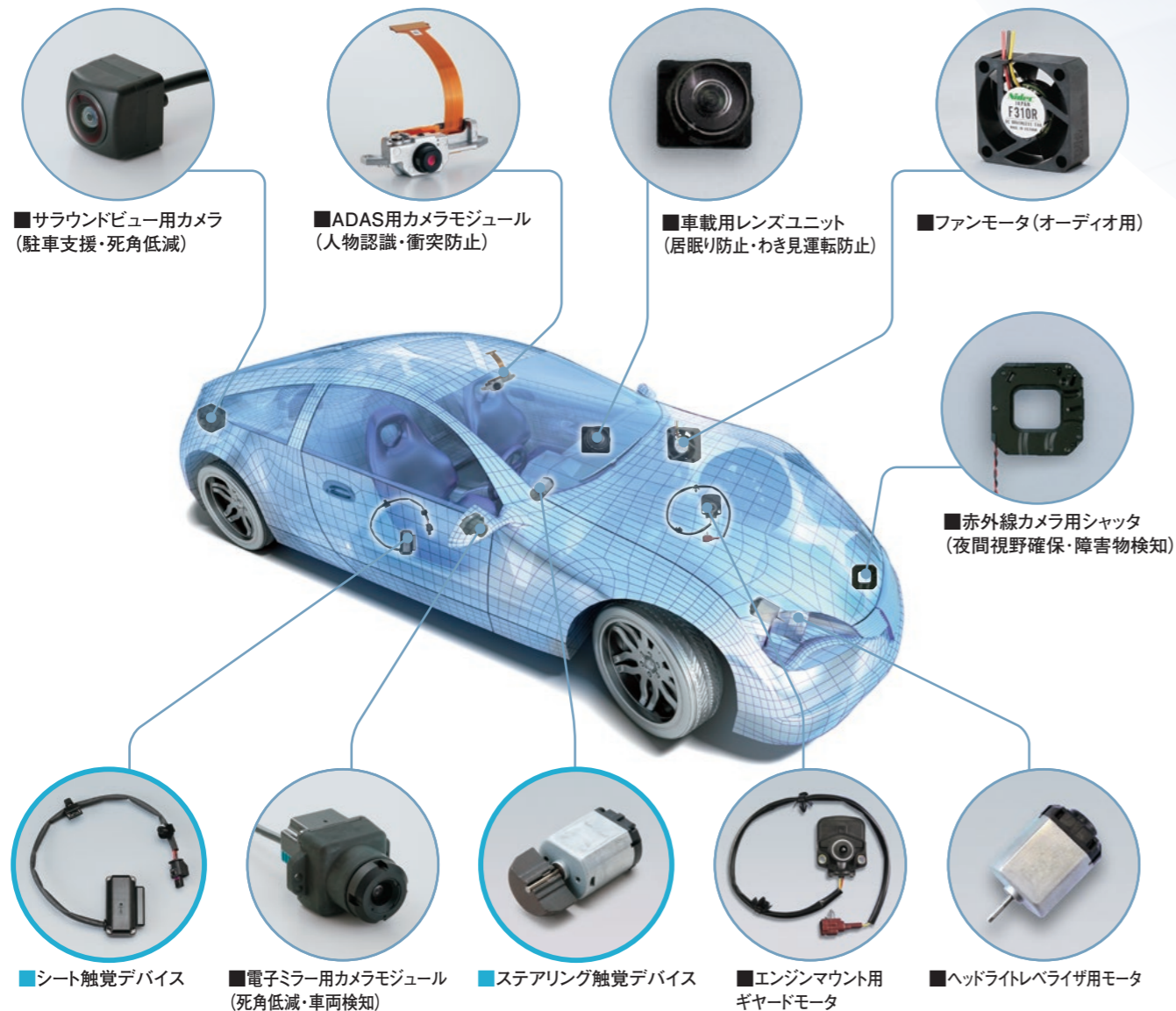

HMI[®]としてシートやハンドルに(触覚デバイス)を使用することで、振動によりドライバーへの注意を喚起します。

※HMI: Human Machine Interface
人への情報伝達のためのデバイスで、当社は振動での伝達を行うデバイスを扱っています

ADAS(先進運転支援システム)

サラウンドビュー、リアビジョン、前方衝突探知、電子ミラー、ドライバー監視、車線逸脱警報・維持補助など、当社の優れた光学技術で自動車の安全に取り組んでいます。

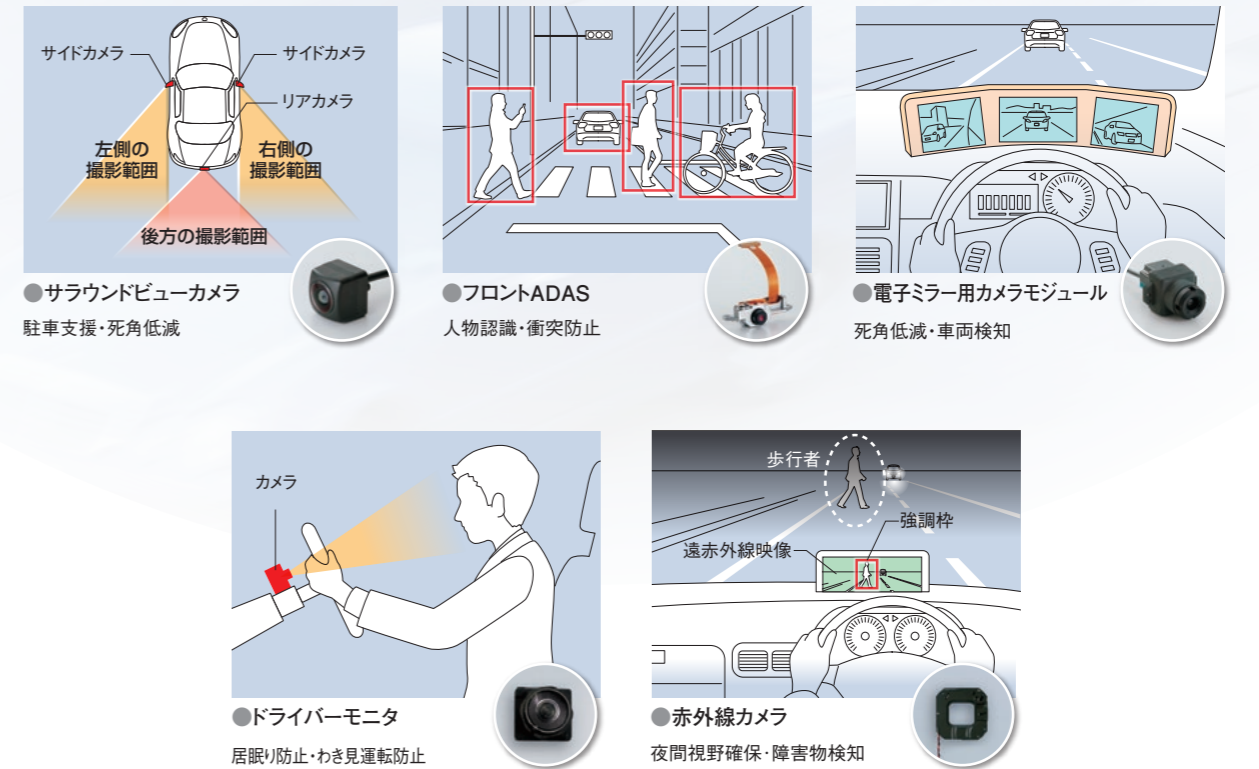

二輪

当社はより快適に、安全に、自転車を楽しんでいただくため各種アイテムの開発を進めています。



■ 切削部品(自転車車体用)
各種部品の社内製作対応致します。



Medical and Healthcare Devices

医療機器(ヘルスケア)

世界規模で医療・健康に対する関心が高まっており、医療機器・器具の高機能化が進んでいます。当社ならではの要素技術で医療機器分野、ヘルスケア分野へ向けた製品を提供しています。

薬剤注入器部品

インスリンポンプ

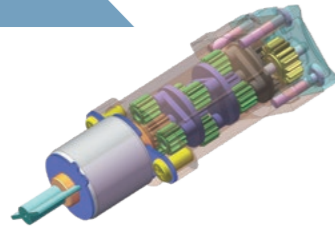
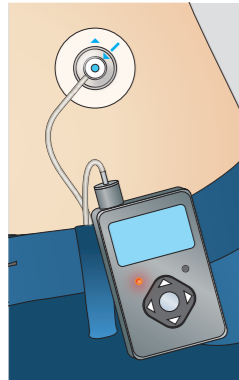

■ステッピングモーター + ギヤ
型式: LPD6G
用途: 自動注射器(薬剤投与)
特長: 高寿命・高信頼性制御性

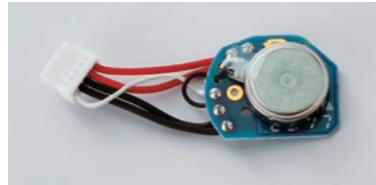

■振動モーター + 基板
型式: LAV10C-001
用途: アラーム
特長: 高寿命・高信頼性

自動注射器

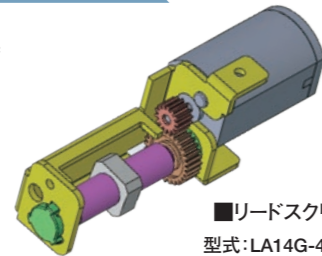

■リードスクリュー
型式: LA14G-487VA
(モーター+リードスクリュー)
用途: 注射ユニットをスライドさせ針の抜き差しを行う

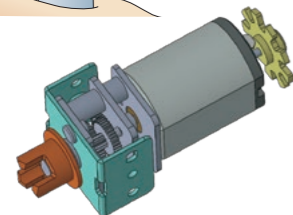

■ギヤブロック
型式: LA12GE-344SF
(モーター+ギヤブロック)
用途: モーターの回転で薬剤を押し出して注入する

内視鏡用部品

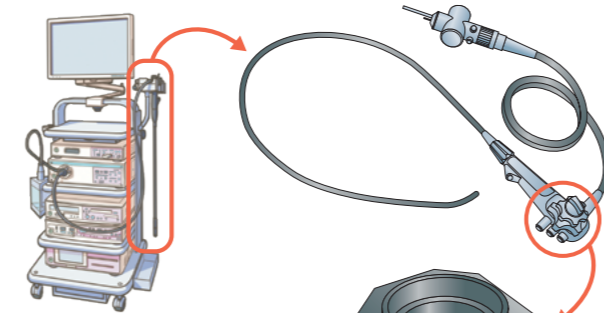

■ステッピングモーター + ギヤ
用途: 内視鏡のオートフォーカス、ズーム機能
特長: 小型、高信頼性

血圧計



■ギヤードモーター
型式: HG16他
用途: ポンプ



■医療向け超小型ギヤードモーター



■医療向け切削部品



Safe and Secure Smart Home Appliances

安心・安全 スマート家電

コロナ禍後、新たな働き方の急速な普及、DX（デジタルトランスフォーメーション）の加速により、様々なデジタル機器でセキュリティに対するニーズが急拡大しています。当社技術を生かし、ユーザーの安心・安全を確保するためのソリューションを提案しています。

セキュリティ・家電製品

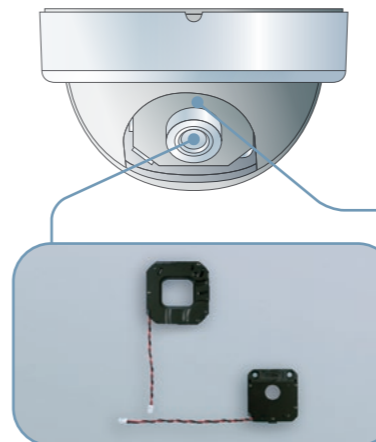

■赤外線カメラ用シャッター



■ギヤードモーター(カメラPan、Tilt用)



■監視カメラ用IRカットフィルタ切替ユニット

●プライバシーシャッター

小型化する各種デジタル機器のカメラを超小型・電動シャッターで遮へいすることで、ユーザーへ安心・安全を提供します。



■PCカメラ用、超小型シャッター

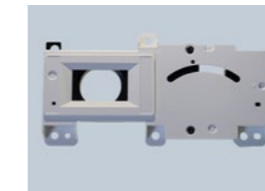

■ホームセキュリティ用シャッター



■PCカメラ用、超小型シャッター



■ゲーム、VR触覚機能用モーター



■触覚デバイス

●監視カメラモジュール

LED照明器具へ後付けすることにより、工事不要で高性能・低価格な監視カメラを実現



■監視カメラモジュール

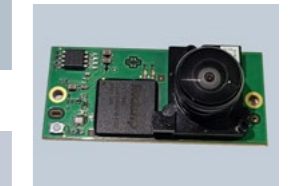

■監視カメラモジュール



■コミュニケーションロボット用RCモジュール



■PCトラックパッド用ユーザーインターフェイス





Optical Components

光学機器

その感動の一瞬を逃さない。

シャッターメーカーとしてカメラ業界の進化を支えています。
また、オプトメカトロニクス技術をベースに創り出す多彩なパーツ、ユニットは、
様々な光学系製品に搭載され、その応用領域を拡げています。

デジタルカメラ



■一眼カメラ交換レンズ用
絞リユニット

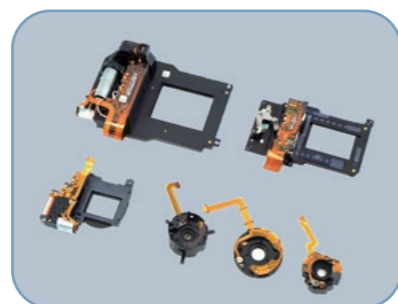

■デジタルカメラ用シャッター



■手振れ補正機構
一体型シャッター

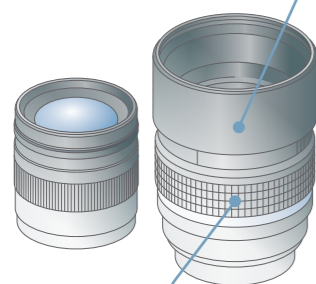

■カメラ用交換レンズ

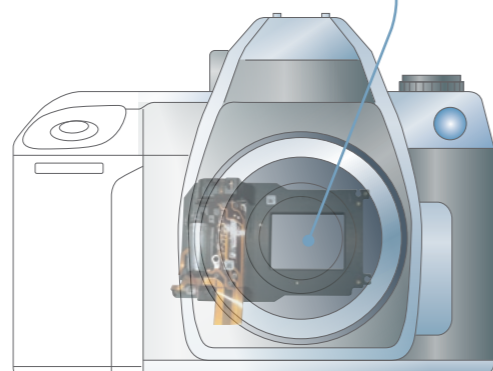

■鏡筒ユニット(小型)

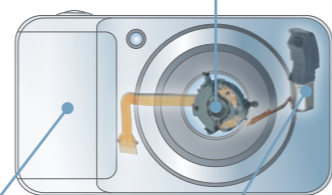

■サイレント(静音)ギヤードモーター



■プレス加工製品



System Devices

システム機器

(光学系)センサ

当社では、照明技術、レンズ設計技術、
および映像回路技術によって各種用途
に合わせた高性能センサをラインアップ
しています。

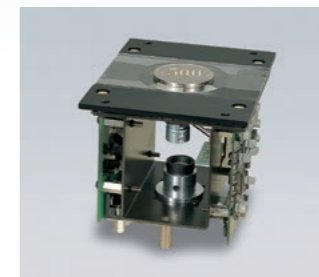

■コインセンサ

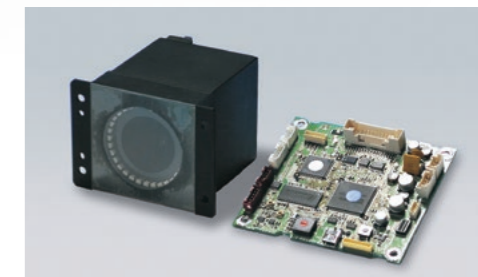

■メダル認識ユニット

レーザーマーカ

各分野でセキュリティ対策、トレーサビ
リティ対応が求められる今日。当社は、
画像処理、熱制御、媒体搬送技術と
レーザー技術を融合し、高品位マーキング、
高速処理、小型、低消費電力、そして
高いカスタム性を特長とするレーザー
マーカを開発しています。

IDカード用



■CLM-50
ハイスピードモデル



■CLM-500
カラーカードプリンターと直接接続が可能な
カード用レーザーマーカです。



Precision Parts and Dies

精密金型・部品加工

当社の強みは精密金型・部品の設計・
加工技術であり、これらの技術に加え、
各種塗装、表面処理、熱処理等様々な
お客様のご要望へ高品質・短納期・
低コストでお応えしています。



■五軸加工機

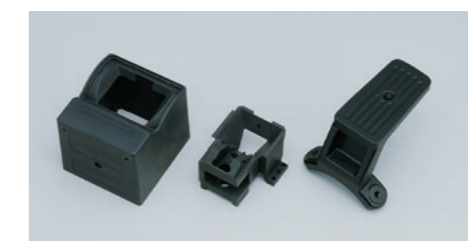

■ダイカスト切削部品

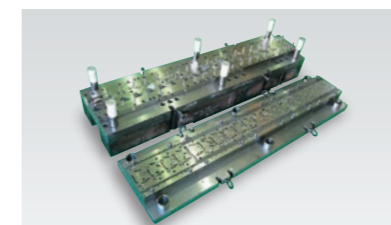

■大型プレス順送金型



■試作部品

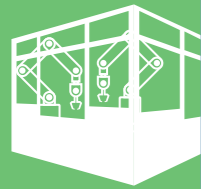

Smart Factory / FA Solution

スマートファクトリー/FAソリューション

工場の生産性を革新する省力化装置、データに基づく工程管理手法等、先進の生産技術の積極的な導入により一層のQCD改善に取り組んでいます。

AGV(Automated Guided Vehicle) による工場内,部品配送システム



液晶をはじめ、有機EL・自動車・アミューズメントなどに、展開しています。



■半導体プロセス装置組立クリーンルーム



■大型設備組立

開発からアフターサービスまで、FAソリューションを提供

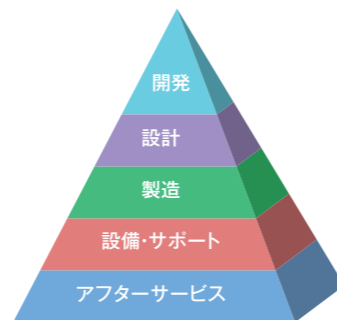

各種金属に対応



R & D

研究・開発体制

当社独自の要素技術に加え、ニデックグループ各社と協働で様々な研究・開発を進めており、先進的、効率的な製品開発を推進しています。また、「現地開発」をモットーに積極的な海外展開を進め、グローバルのお客様の開発ニーズへ即応体制を整備しています。

精密部品製作部門

解析設備(一例)

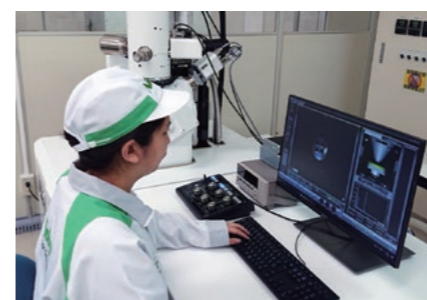

■分析電子顕微鏡 (SEM-EDS)



■フーリエ変換赤外分光光度計 (FT-IR)

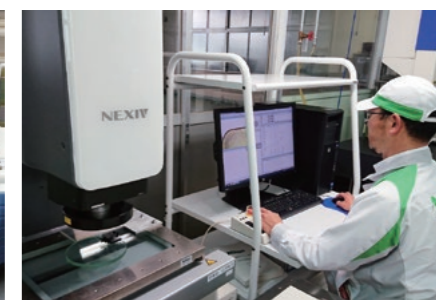

■CNC画像測定システム (NEXIV)

中国開発センター(深圳)



ニデックモータ(深圳)有限公司内



現地スタッフ中心の開発チーム

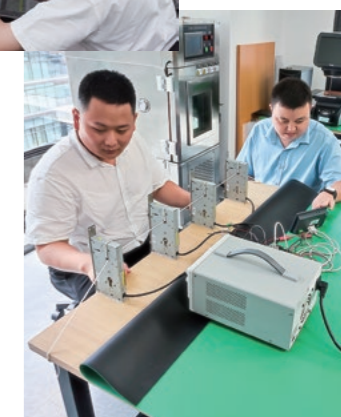

Worldwide Nidec Precision Network

グローバルに展開するニデックプレジジョンのネットワーク。

DOMESTIC NETWORK

営業—開発—生産のスピーディーで柔軟な連携を推進する国内ネットワーク。



ニデックプレジジョン株式会社



3 郡山事業所
 福島県郡山市富田町字諏訪内37 〒963-8637
 Tel:024-952-1111(代表) Fax:024-952-8022



4 塩尻事業所
 長野県塩尻市大門六番町3-48 〒399-0731
 Tel:0263-52-0380(代表) Fax:0263-52-3307



5 新潟事業所
 新潟県南魚沼市宮村下新田250 〒949-6764
 Tel:025-774-2331(代表) Fax:025-774-2338



国内関連会社



6 ニデックプレジジョン・ヤマダ株式会社
 長野県千曲市羽尾80番地 〒389-0812
 Tel:026-276-8177 Fax:026-276-7955



ニデックプレジジョン株式会社



1 本社
 東京都板橋区志村2-18-10 〒174-8550
 Tel: 03-3965-1111(代表) Fax: 03-3965-2831



2 大阪営業所
 大阪府大阪市北区堂島浜2-2-28
 堂島アクシスビル10階 〒530-0004
 Tel:06-7670-0790(代表) Fax:06-7670-0794



OVERSEAS NETWORK

広がる海外ネットワーク。“顧客志向”の最適地生産と営業拠点。

海外生産拠点



1 ニデックプレジジョン精密(タイランド)株式会社

60/117 (Navanakorn Industrial Estate Zone 3) Moo 19,
Phaholyothin Road, Tambon Klongnueng, Amphur Klongluang, Pathumthani, Thailand
Tel: 66-2-834-9000 Fax: 66-2-909-6116



2 ニデックプレジジョン(浙江)有限公司

中華人民共和国浙江省平湖市平湖經濟開發区環北二路1388号
1388 Huanbei 2nd. Street, Pinghu Economic Development Zone, Pinghu City, Zhejiang, China
Tel: 86-573-8509-6222 Fax: 86-573-8509-4777



3 ニデックプレジジョン(ベトナム)会社

Lot I-1d-1, N1 Road, Saigon Hi-Tech Park, Tan Phu Ward, Thu Duc City, Ho Chi Minh City, Vietnam
Tel: 84-28-3736-1111 Fax: 84-28-3736-0943



4 ニデックプレジジョン(ベトナム)会社 タントウアン支店

Street No.18 Tan Thuan EP zone, Tan Thuan Dong Ward, District 7, Ho Chi Minh City, Vietnam
Tel: 84-28-3770-0210 Fax: 84-28-3770-0214



【凡例】
■ 海外生産拠点
■ 海外営業拠点
● 海外営業拠点

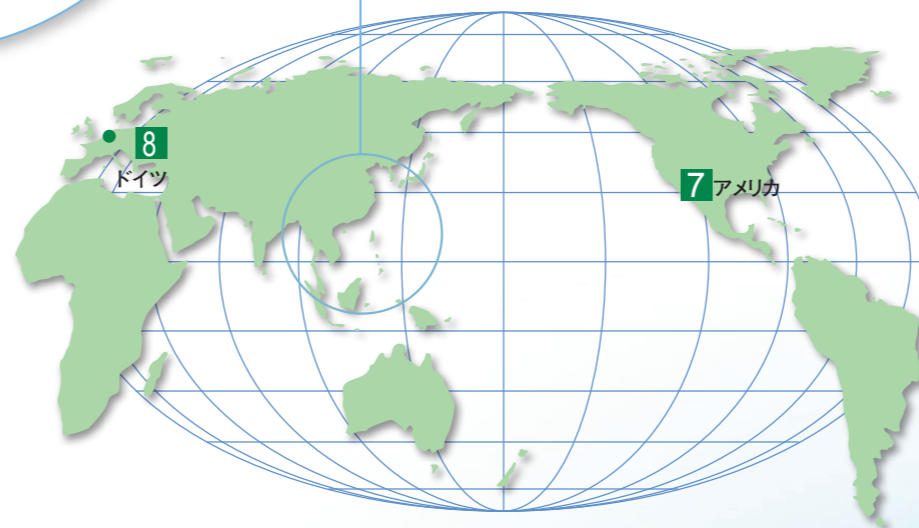

海外販売ネットワーク

海外販売拠点はニデック株式会社と一体運営



5 ニデックモータ(上海)有限公司 /ニデックプレジジョン中国開発センター

【営業所Sales Office】12/F, Tower B, 100 Zunyi Road,
Shanghai 200051, China
Tel: 86 (021)-5046-2603 Fax: 86 (021)-5012-2502
【物流部門Logistic Division】2F/B, 11-3Xi
Ya Road, Waigaoqiao Free Trade Zone, Shanghai, China
Tel: 86-21-5046-1041 Fax: 86-21-5046-1926

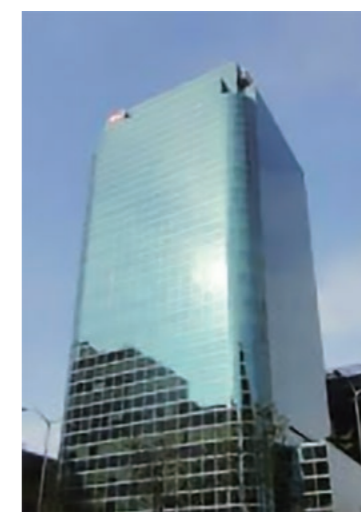

6 ニデック韓国株式会社
16F., KEUNGIL TOWER BLDG., 223, Teheran-ro,
Gangnam-gu, Seoul, 06142, Rep. of KOREA
Tel : 82-2-527-8760 Fax : 82-2-527-8755



7 ニデックアメリカ株式会社/北カリフォルニア支店

100 Century Center Court, Suite 600, San Jose CA 95112 U.S.A.
Tel : 1-408-748-9204 Fax : 1-408-748-9201



8 ニデックモーターズアンドアクチュエーターズ有限公司

Seewiesenstrasse 9, 74321 Bietigheim-Bissingen, Germany
Tel: +49 (0)7142-508-3901 Fax: +49 (0)7142-508-3919

- 北京 ニデックモータ(北京)有限公司
Room1506,15/F, Gateway Bldg., 10 Ya Bao Road., | 100020 | Beijing | China
Tel : +86-10-85610580 Fax : +86-10-85610532
- 深圳 ニデックモータ(深圳)有限公司
601-604, Tower 4, Excellence City (North), 128 Zhongkang Rd., Futian,
Shenzhen, China, 518049
Tel : +86-755-25981929 Fax : +86-755-25981989
- 香港 ニデックプレジジョン(香港)有限公司
Unit 2607-11, Level 26, Metroplaza Tower 2, 223 Hing Fong Road, Kwai Fong,
N.T. Hong Kong
Tel : +852 3610 8200 Fax : +852 2423 8108
- 台湾 ニデック台湾股份有限公司
Rm. 1001, 10F., No. 88, Sec. 2, Chung Hsiao E. Road, 10050 Taipei, Taiwan
Tel : +886-2-23928220
- オランダ ニデックヨーロッパ販売株式会社
P.J.Oudweg 4, 1314 CH ALMERE, The Netherlands
Tel : +31(0)36-548-1100 Fax : +31(0)36-548-1105

ニデックプレジジョン 海外ネットワーク

Nidec Group Network

40カ国以上に広がる300社を超えるグループネットワーク

国内



●ニデック株式会社 本社

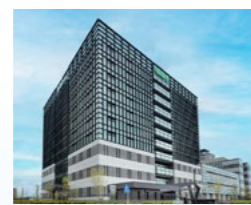

●ニデックアドバンステクノロジー株式会社



●ニデックインストルメンツ株式会社

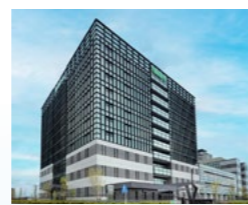

●ニデックドライブテクノロジー株式会社



●ニデックテクノモータ株式会社



●ニデックモビリティ株式会社



●ニデックパワードレインシステムズ株式会社



●ニデックコンポーネンツ株式会社



●ニデックプレジジョン株式会社



●ニデックエレシス株式会社



●ニデックアドバンスドモータ株式会社



●ニデックマシンツール株式会社

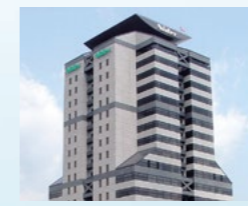

●ニデックグローバルサービス株式会社



●ニデックマシナリー株式会社



●ニデックオーケーケー株式会社



ニデック株式会社 本社ANNEX
グローバル研修センター



本社ショールーム



MIYAKOホール



海外



●ニデックモーターズアンドアクチュエーターズドイツ有限公司



●ニデックGPM有限公司



●ニデックルロア・ソマーホールディング社



●ニデックコントロール・テクニクス株式会社



●ニデックASI株式会社



●ニデックエレクトロニクスタイランド株式会社



●Nidec Cha-Choung Technology Corp.



●ニデックテクノモータ(浙江)有限公司

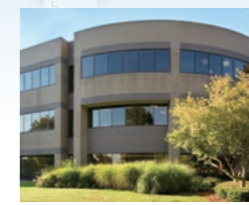

●ニデックモータ株式会社



●ニデックグローバル・アプライアンス・コンプレッサー・ブラジル社

社名掲載は主要な拠点のみです。詳細についてはニデックWEBサイトのGlobal Mapをご覧ください。
<https://www.nidec.com/jp/worldwide/>



Corporate Directory

会社概要

商号	ニデックプレジジョン株式会社
本社	東京都板橋区志村2-18-10 〒174-8550 TEL 03-3965-1111(代)
代表者	代表取締役社長執行役員 熊谷武彦
設立	1949年(昭和24年)5月21日
資本金	110億80百万円 (2023年3月末)
連結売上高	466億円 (2023年3月期)
従業員数 (グループ)	3,514名 (2023年3月末)

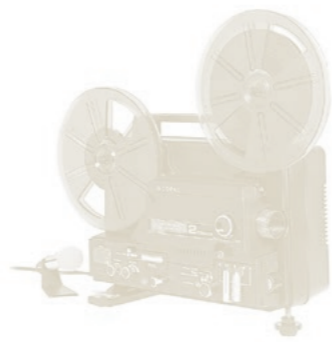

製品グループ別売上構成比(2023年3月期)

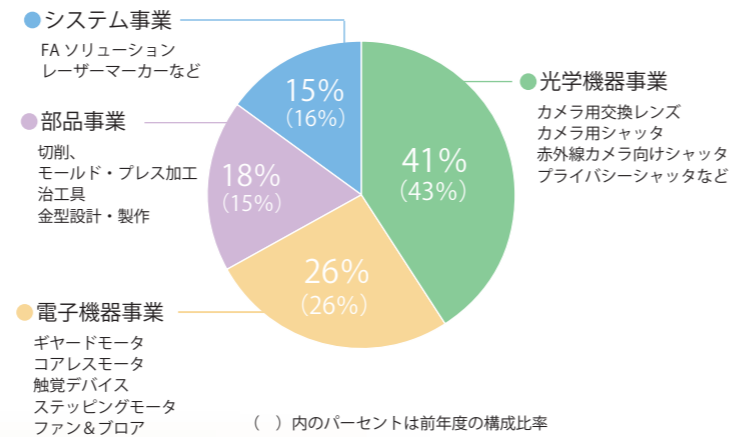

- システム事業**
FAソリューション
レーザーマーカ―など
- 部品事業**
切削、
モールド・プレス加工
治工具
金型設計・製作
- 電子機器事業**
ギヤードモータ
コアレスモータ
触覚デバイス
ステッピングモータ
ファン&ブロー

- 光学機器事業**
カメラ用交換レンズ
カメラ用シャッタ
赤外線カメラ向けシャッタ
プライバシーシャッタなど

Corporate History

会社沿革

- 1946 ●個人経営でシャッタ製造開始(東京都豊島区长崎)
- 1949 ●株式会社組織に変更、カメラ用シャッタの専門メーカーとして株式会社コバル光機製作所設立(資本金60万円)
- 1954 ●本社・工場を東京都板橋区に移転
- 1958 ●大阪営業所開設
- 1961 ●東京証券取引所市場第二部に上場公開
- 1962 ●社名を株式会社コバルに変更
- 1963 ●福島県郡山市にてコバル精密株式会社操業開始
- 1967 ●長野県塩尻市にコバル光機株式会社設立
- 1969 ●新潟県六日町に六日町精密株式会社設立
- 1970 ●昭和天皇・皇后両陛下がコバル精密株式会社をご視察
●株式会社コバル研究所設立
- 1971 ●東京証券取引所市場第一部に上場
- 1972 ●岩手県一関市に一関コバル株式会社設立
- 1998 ●日本電産株式会社が筆頭株主となり、同社グループ企業に
- 1999 ●ベトナムに日本電産コバル・ベトナム会社設立
●社名を日本電産コバル株式会社に変更
- 2000 ●日本電産コバル・タイランド株式会社設立
- 2001 ●「カメラ用フォーカスブレインシャッタ」の開発による多年の実績により、春の褒章にて紫綬褒章受章
●中国に日本電産科宝(浙江)有限公司設立
- 2003 ●コバル・ヤマダ株式会社設立
- 2010 ●日本電産コバル精密(ベトナム)会社設立
- 2013 ●本社・新社屋竣工
●株式交換により日本電産株式会社の完全子会社に
- 2019 ●日本電産セイミツ株式会社よりマイクロモータ事業を譲り受け
日本電産コバル精密ベトナム会社による日本電産コバル・ベトナム会社の吸収合併
- 2023 ●社名をニデックプレジジョン株式会社に変更

企業ヒストリー・会社概要

1946 1950 1960 1970 1980 1990 2000 2010 2020



●カメラ用レンズシャッタ
[1940年代～現在]

創業時より今まで世界のカメラ史上に輝く名機に搭載されてきたCOPAL製シャッタ。その源流である0番、00番シャッタは、改良型がプロ用大型カメラ、35mmカメラに使用された。(写真は1953年発売の00番5枚羽根シャッタ)



●デジタル時計 [1960～70年代]
シャッタとモータ技術を応用し、我が国初のリーフ式デジタル時計を開発。

●工作機械
[1960年代～現在]

シャッタの本格的量産に伴い様々な生産機械を自社製作。その精巧さに外部から多数の引き合いが寄せられ外販を開始。工作機械部門を立ち上げた。(写真は1964年発売の万能研削盤)



●フォーカスブレイン・シャッタ [1960年代～現在]

1960年、世界初の金属羽根単体フォーカスブレイン・シャッタ「コバル・スケヤ」がセンセーショナルに登場して以来、常に世界のデファクト・スタンダードであり続けている。



●音響機器 [1960～70年代]

オープンリールからカセット式まで、多くの音響メーカーにテープデッキ用メカニズム・完成品を供給。高性能・高耐久性で我が国オーディオ機器の世界進出に貢献。



●8mm映写機/カメラ
[1960～70年代]

60年代後半から次々と革新的な機種を開発、ホームムービー時代をリードした。



●DCミニモータ
[1970～80年代]



●シンクロナスモータ
[1970～80年代]



●レーザー・プリンタ [1980年代]

オプティカル技術の結晶から生まれたレーザービーム・プリンタ。600dpiの高画質を実現。

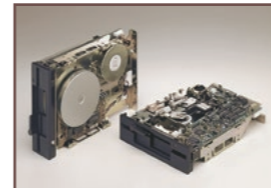

●磁気記憶装置 (FDD) [1980～90年代半]

創業以来の精密加工技術をベースにFDDの高密度化・コンパクト化に対応。大手コンピュータメーカーにOEM供給し、その技術力は情報機器分野でも評価された。



●ミララボシステム [1950年代～2005年]

1958年、引伸し自動露光装置の商品化に成功。81年には完全自動・高速度を実現したミララボシステムを開発、インスタラボ時代の先駆者として貢献した。



●デジタルカメラ用デバイス
[1980年代～現在]

電子記録式カメラ時代の到来を予測し、その要素技術・デバイスの研究開発に着手。時代に先駆ける成果が今日のデジタルカメラ用コンポーネント、デバイス事業へ大きく発展している。(写真は1985～6年、研究成果のモデルシップとしての試作機)

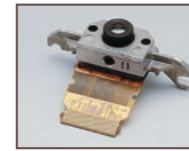

●センシング用カメラモジュール
[2013年～現在]



●レーザーマーカ―
[2014年～現在]



●触覚デバイス
[2015年～現在]



●車載向け触覚デバイス
[2016年～現在]

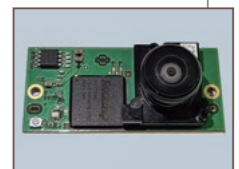

●監視カメラモジュール
[2020年～現在]



●PCカメラ用超小型
プライバシーシャッタ
[2020年～現在]